



Uchwyty przykręcane

Uchwyty przeznaczone są do prowadzenia przewodów o średnicy 8 mm na dachach pokrytych blachą, papą lub gontem. Dostępne w dwóch wersjach z wysokim A oraz niskim B prowadzeniem przewodu.

Składają się z dwóch części:

- podstawa montażowa- stalowa ocynkowana ogniowo
- mocowanie przewodu- tworzywo sztuczne odporne na UV.

Montaż przewodu odbywa się przez zatrzaśnięcie w części mocującej. Szczegółowe dane techniczne znajdują się w karcie katalogowej produktu.

Ważne: Montaż instalacji odgromowej powinien być wykonywany wyłącznie przez wykwalifikowany personel (np. elektryka).

Zalecamy: Montaż w odstępach nie większych niż 100 cm.

Pamiętaj! Nie wykonuj prac montażowych podczas burzy.

Nie prawidłowy montaż!

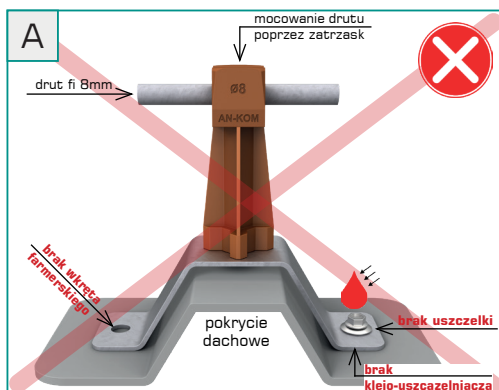

Nie prawidłowy montaż!

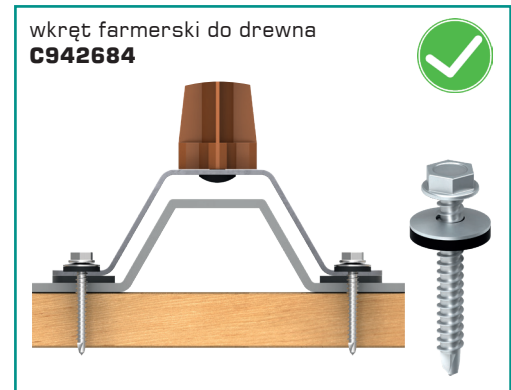
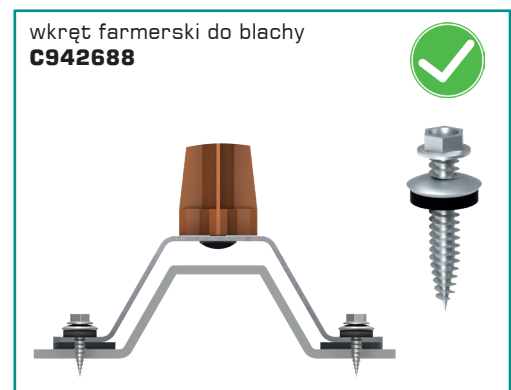
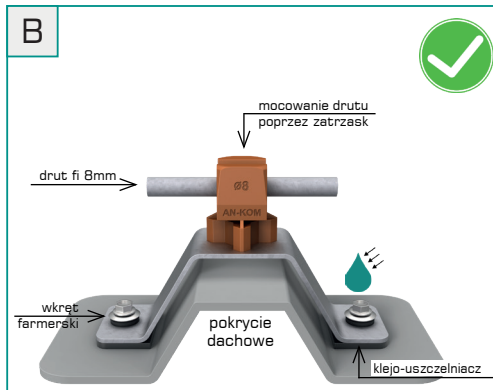
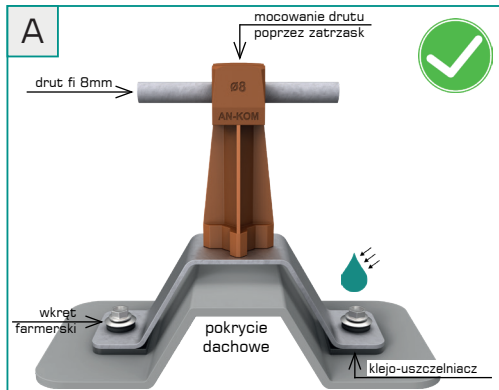
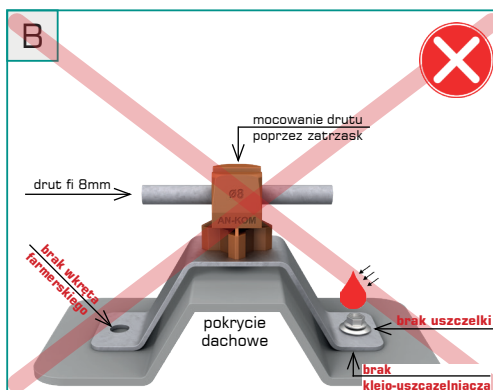

INSTRUKCJA MONTAŻU:

1. Wybierz i oczyść miejsce montażu, a następnie nanieś uszczelniacz dekarSKI na podstawę uchwytu.
2. Ustaw uchwyt i odczekaj ok. 2 godziny na wstępne związanie uszczelnacza.
3. Przykręć uchwyt odpowiednim wkrętem farmerSKim:
 - a) farmer do blachy – gdy mocujesz bezpośrednio do pokrycia,
 - b) farmer do drewna – gdy mocujesz przez blachę do konstrukcji drewnianej.
4. Umieść przewód Ø8 mm w części mocującej i zatrzaśnij go.
5. Sprawdź stabilność uchwytu oraz zweryfikuj pewność zamocowania przewodu.

Będziesz potrzebował:



Dotyczy produktów o indeksie: C192180, C372180, C462180, C282180, C192184, C372184, C462184, C282184, C192188, C372188, C462188, C282188, C192168, C372168, C462168, C282168, C192172, C372172, C462172, C282172, C192176, C372176, C462176, C282180





Uchwyty dachowo-szczytowe EasyM

Służą do prowadzenia przewodu odgromowego Ø8 mm wzdłuż kalenicy dachów krytych blachą. Dostępne są w dwóch wersjach – z wysokim A oraz niskim B prowadzeniem przewodu.

Konstrukcja składa się z dwóch części:

- podstawy z wytrzymałego aluminium stopowego,
- mocowania przewodu ze stali nierdzewnej z szybkim zatrzaskiem „klik”.

Uchwyty cechują się wysoką odpornością na korozję i warunki atmosferyczne. Szczegółowe parametry techniczne znajdują się w karcie katalogowej produktu.

Ważne: Montaż instalacji odgromowej powinien być wykonywany wyłącznie przez wykwalifikowany personel (np. elektryka).

Zalecamy: Montaż w odstępach nie większych niż 100 cm.

Pamiętaj! Nie wykonuj prac montażowych podczas burzy.

Nie prawidłowy montaż!

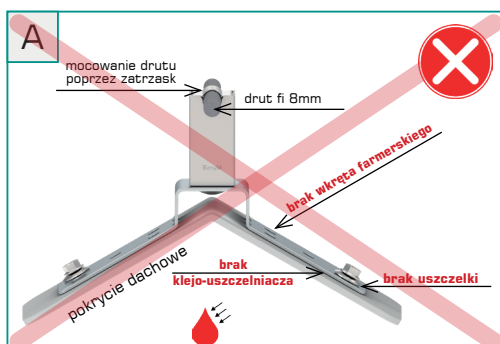

Nie prawidłowy montaż!

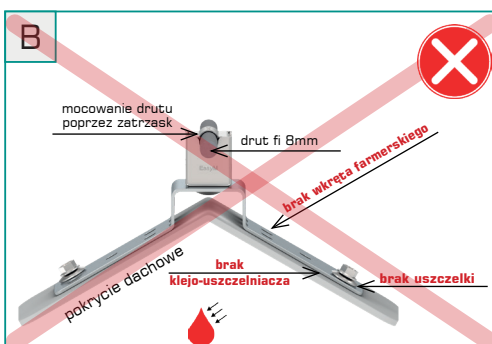

wkręt farmerski do blachy
C942688

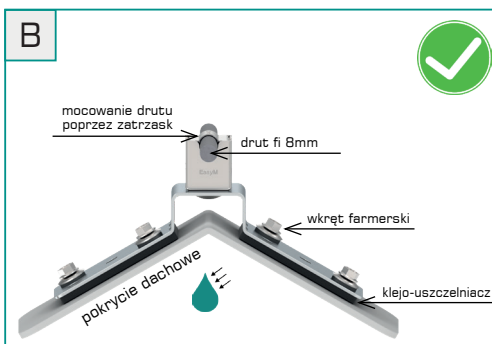
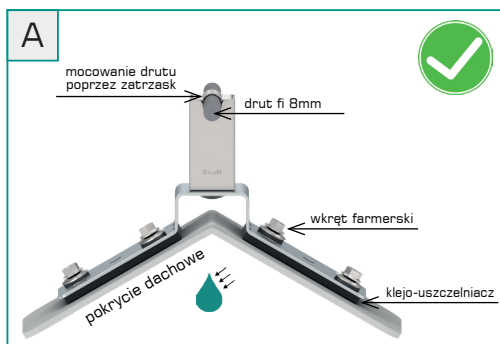
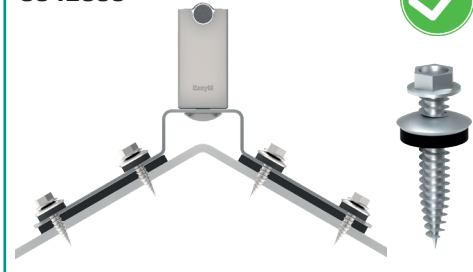

wkręt farmerski do drewna
C942684



INSTRUKCJA MONTAŻU:

1. Wybierz i oczyść miejsce montażu, a następnie nanieś uszczelniacz dekarski na podstawę uchwyty.
2. Ustaw uchwyt na kalenicy i odczekaj ok. 2 godziny na wstępne związanie uszczelnacza.
3. Przykręć uchwyt odpowiednim wkrętem farmerskim:
 - a) farmer do blachy – gdy mocujesz bezpośrednio do pokrycia,
 - b) farmer do drewna – gdy mocujesz przez blachę do konstrukcji drewnianej.
4. Otwórz część mocującą przewód, wóź przewód Ø8 mm i zatrzasknij uchwyt (system „klik” bez narzędzi).
5. Sprawdź stabilność uchwyty oraz zweryfikuj pewność zamocowania przewodu.

Będziesz potrzebował:

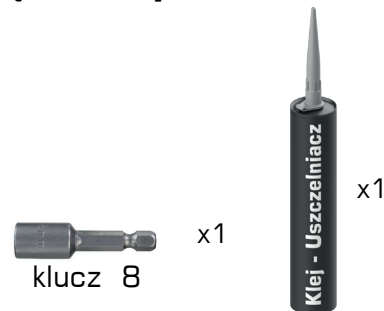

Dotyczy produktów o indeksie: C922796, C922800.





Uchwyty dachowo-szczytowe

Służą do prowadzenia przewodu odgromowego Ø8 mm wzdłuż kalenicy dachów krytych blachą.

Montaż przewodu w uchwycie zależy od wersji produktu:

Wersja A – mocowanie za pomocą nakrętek M6,

Wersja B – mocowanie poprzez zagięcie języczka.

Konstrukcja składa się z dwóch części:

- podstawy z wytrzymałego aluminium stopowego,
- mocowanie przewodu poprzez zagięcie języczka lub skręcenie nakrętek i śrub M6.

Uchwyty cechują się wysoką odpornością na korozję i warunki atmosferyczne. Szczegółowe parametry techniczne znajdują się w karcie katalogowej produktu.

Ważne: Montaż instalacji odgromowej powinien być wykonywany wyłącznie przez wykwalifikowany personel (np. elektryka).

Zalecamy: Montaż w odstępach nie większych niż 100 cm.

Pamiętaj! Nie wykonuj prac montażowych podczas burzy.

Nie prawidłowy montaż!

Nie prawidłowy montaż!

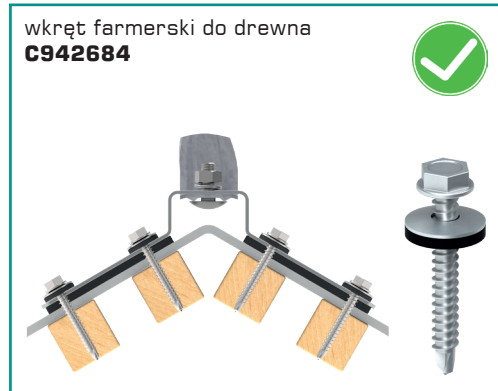
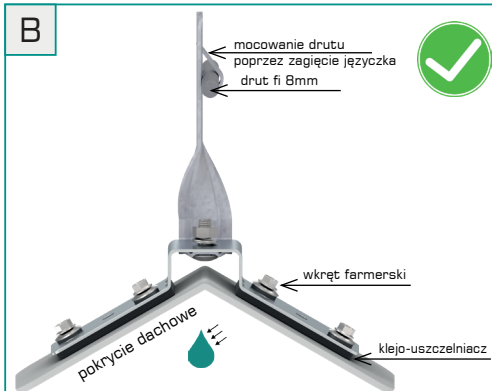
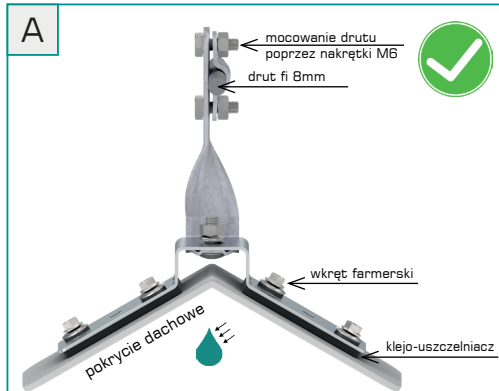
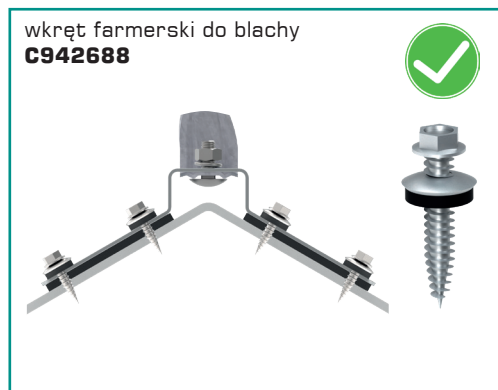
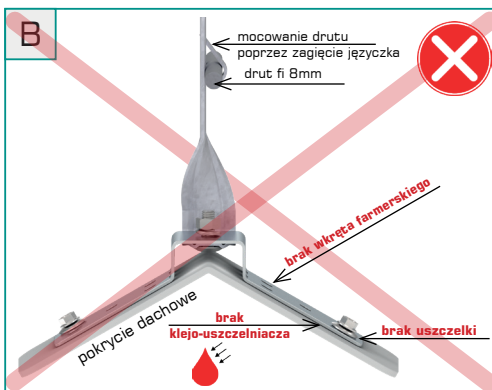
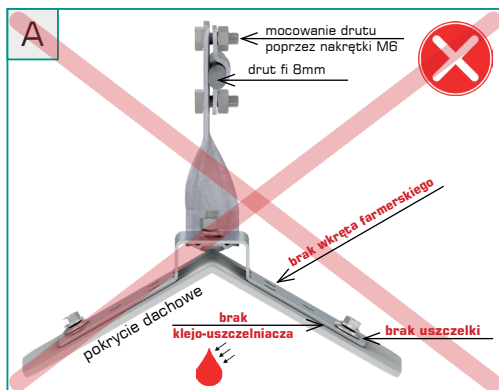

INSTRUKCJA MONTAŻU:

1. Wybierz i oczyść miejsce montażu, a następnie nanieś uszczelniacz dekarSKI na podstawę uchwytu.
2. Ustaw uchwyt na kalenicy i odczekaj ok. 2 godziny na wstępne związanie uszczelniacza.
3. Przykręć uchwyt odpowiednim wkrętem farmerskim:
 - a) farmer do blachy – gdy mocujesz bezpośrednio do pokrycia,
 - b) farmer do drewna – gdy mocujesz przez blachę do konstrukcji drewnianej.
4. Umieść przewód Ø8 mm w części mocującej dokręć nakrętki M6 lub zagnij języczek w zależności od wersji uchwytu.
5. Sprawdź stabilność uchwytu oraz zweryfikuj pewność zamocowania przewodu.

Będziesz potrzebował:



Dotyczy produktów o indeksie: C192792, C192788.





Uchwyty dachowo-szczytowe

Uchwyty przeznaczone są do prowadzenia przewodu odgromowego $\varnothing 8$ mm wzdłuż kalenicy dachów krytych blachą. Wykonane są w całości ze stali cynkowanej ogniowo i składają się z dwóch części:

- podstawa montażowa,
- mocowanie przewodu poprzez śruby i nakrętki M6.

Uchwyty charakteryzują się wysoką odpornością na korozję oraz trudne warunki atmosferyczne. Szczegółowe dane techniczne znajdują się w karcie katalogowej produktu.

Ważne: Montaż instalacji odgromowej powinien być wykonywany wyłącznie przez wykwalifikowany personel (np. elektryka).

Zalecamy: Montaż w odstępach nie większych niż 100 cm.

Pamiętaj! Nie wykonuj prac montażowych podczas burzy.

Nie prawidłowy montaż!

Nie prawidłowy montaż!

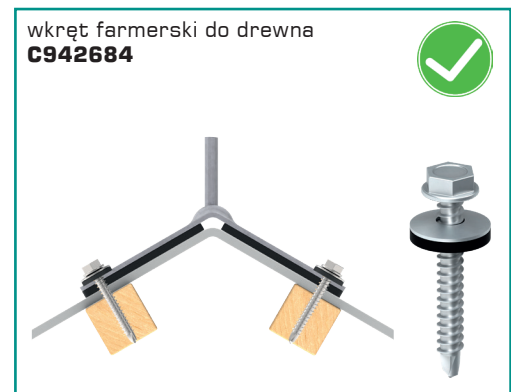
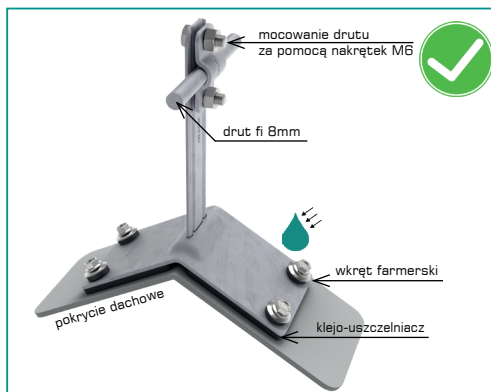
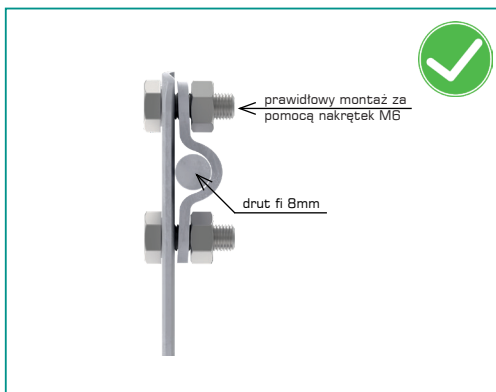
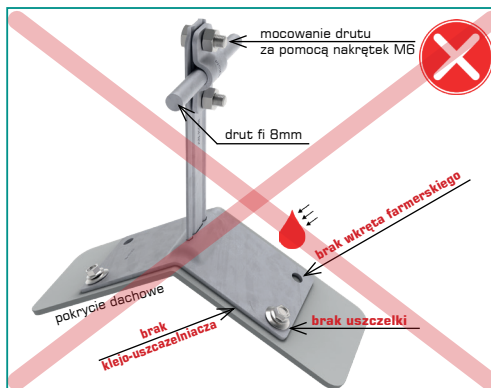
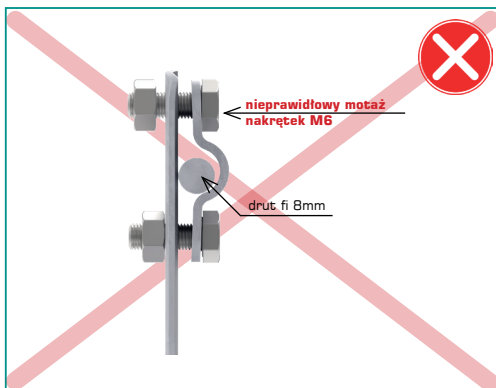

INSTRUKCJA MONTAŻU:

1. Wybierz i oczyść miejsce montażu, a następnie nanieś uszczelniacz dekarSKI na podstawę uchwyty.
2. Ustaw uchwyt na kalenicy i odczekaj ok. 2 godziny na wstępne związanie uszczelniacza.
3. Przykręć uchwyt odpowiednim wkrętem farmerskim:
 - a) farmer do blachy – gdy mocujesz bezpośrednio do pokrycia,
 - b) farmer do drewna – gdy mocujesz przez blachę do konstrukcji drewnianej.
4. Umieść przewód $\varnothing 8$ mm w części mocującej i dokręć nakrętki M6.
5. Sprawdź stabilność uchwyty oraz zweryfikuj pewność zamocowania przewodu.

Będziesz potrzebował:

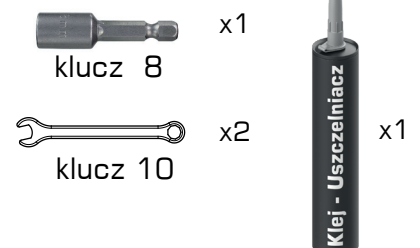

Dotyczy produktów o indeksie: C192752, C372100, C462752, C282100.





1 os.



40s

Uchwyty dachowo-szczytowe

Uchwyty przeznaczone są do prowadzenia przewodu odgromowego Ø8 mm wzdłuż kalenicy dachów krytych blachą. Wykonane są w całości ze stali cynkowanej ogniowo i składają się z dwóch części:

- podstawa montażowa,
- mocowanie przewodu poprzez zagięcie języczka.

Uchwyty charakteryzują się wysoką odpornością na korozję oraz trudne warunki atmosferyczne. Szczegółowe dane techniczne znajdują się w karcie katalogowej produktu.

Ważne: Montaż instalacji odgromowej powinien być wykonywany wyłącznie przez wykwalifikowany personel (np. elektryka).

Zalecamy: Montaż w odstępach nie większych niż 100 cm.

Pamiętaj! Nie wykonuj prac montażowych podczas burzy.

Nie prawidłowy montaż!

Nie prawidłowy montaż!

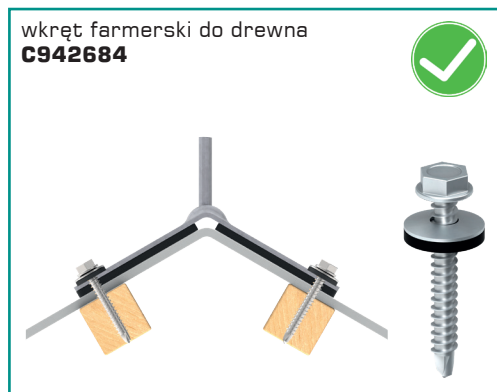
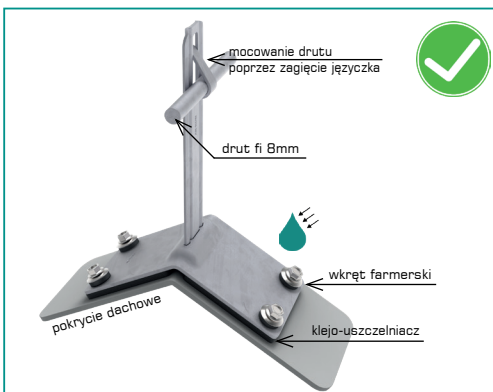
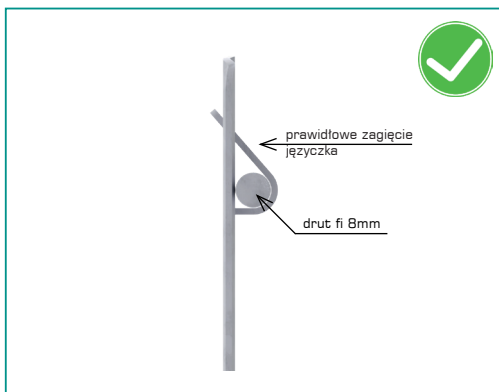
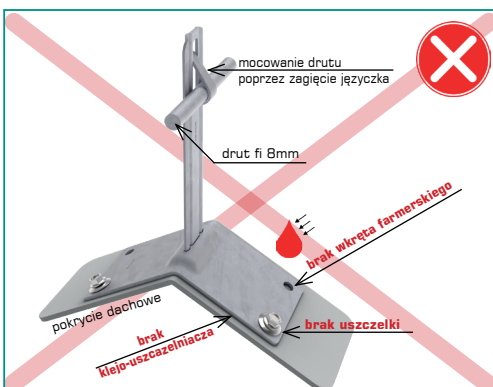
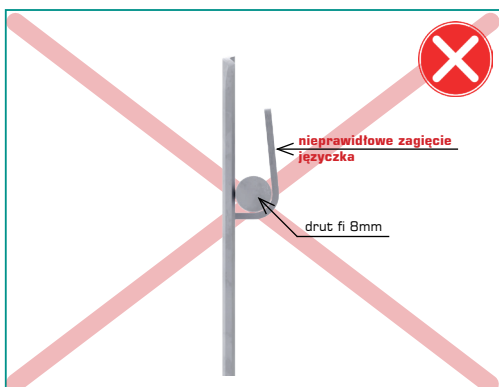

INSTRUKCJA MONTAŻU:

1. Wybierz i oczyść miejsce montażu, a następnie nanieś uszczelniacz dekarSKI na podstawę uchwyty.
2. Ustaw uchwyt na kalenicy i odczekaj ok. 2 godziny na wstępne związanie uszczelniacza.
3. Przykręć uchwyt odpowiednim wkretem farmerskim:
 - a) farmer do blachy – gdy mocujesz bezpośrednio do pokrycia,
 - b) farmer do drewna – gdy mocujesz przez blachę do konstrukcji drewnianej.
4. Umieść przewód Ø8 mm w części mocującej i zagnij języczki.
5. Sprawdź stabilność uchwyty oraz zweryfikuj pewność zamocowania przewodu.

Będiesz potrzebował:



Dotyczy produktów o indeksie: C192756, C372096, C462756.





Uchwyty na płycie stalowej

Uchwyty przeznaczone są do prowadzenia przewodów o średnicy 8 mm na dachach pokrytych blachą, papą lub gontem. Dostępne w dwóch wersjach z wysokim A oraz niskim B prowadzeniem przewodu.

Składają się z dwóch części:

- podstawa montażowa- stalowa ocynkowana ogniowo
- mocowanie przewodu- tworzywo sztuczne odporne na UV.

Montaż przewodu odbywa się przez zatrzaśnięcie w części mocującej. Szczegółowe dane techniczne znajdują się w karcie katalogowej produktu.

Ważne: Montaż instalacji odgromowej powinien być wykonywany wyłącznie przez wykwalifikowany personel (np. elektryka).

Zalecamy: Montaż w odstępach nie większych niż 100 cm.

Pamiętaj! Nie wykonuj prac montażowych podczas burzy.

Nie prawidłowy montaż!

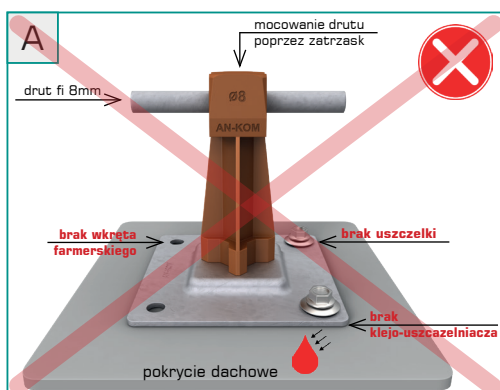

Nie prawidłowy montaż!

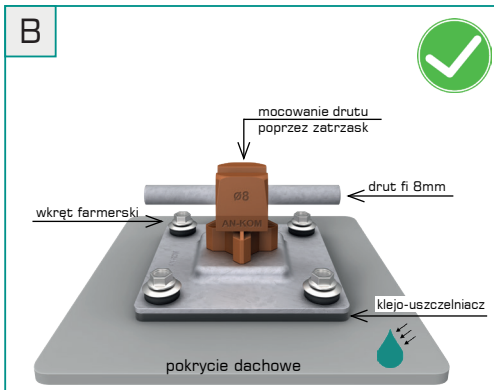
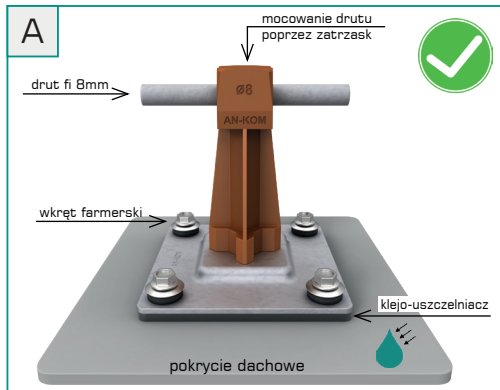
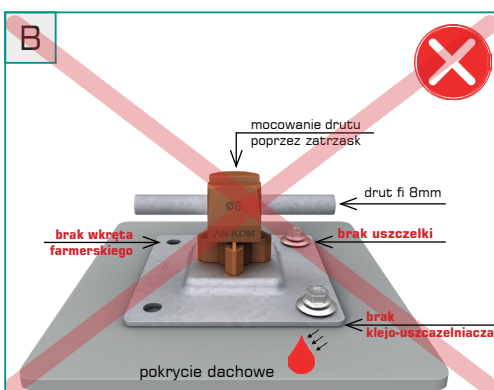

wkręt farmerski do blachy
C942688

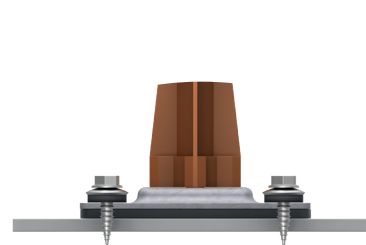

wkręt farmerski do drewna
C942684

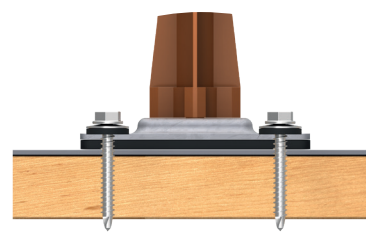

INSTRUKCJA MONTAŻU:

1. Wybierz i oczyść miejsce montażu, a następnie nanieś uszczelniacz dekarSKI na podstawę uchwytu.
2. Ustaw uchwyt i odczekaj ok. 2 godziny na wstępne związanie uszczelnacza.
3. Przykręć uchwyt odpowiednim wkrętem farmerskim:
 - a) farmer do blachy – gdy mocujesz bezpośrednio do pokrycia,
 - b) farmer do drewna – gdy mocujesz przez blachę do konstrukcji drewnianej.
4. Umieść przewód Ø8 mm w części mocującej i zatrzaśnij go.
5. Sprawdź stabilność uchwytu oraz zweryfikuj pewność zamocowania przewodu.

Będziesz potrzebował:

klucz 8 x1



x1

Dotyczy produktów o indeksie: C192660, C372660, C462660, C282660, C192664, C372664, C462664, C282664, C192668, C372668, C462668, C282668, C192648, C372648, C462648, C282648, C192652, C372652, C462652, C282652, C192656, C372656, C462656, C282656.





Uchwyty na płycie stalowej

Uchwyty przeznaczone są do prowadzenia przewodów o średnicy 8 mm na dachach pokrytych blachą, papą lub gontem. Wykonane są w całości ze stali cynkowanej ogniowo i składają się z dwóch części:

- a) podstawa montażowa,
- b) mocowanie przewodu.

Montaż przewodu w uchwycie zależy od wersji produktu:

- a) wersja A – mocowanie poprzez zagięcie języczka,
- b) wersja B – mocowanie za pomocą nakrętek M6.

Uchwyty charakteryzują się wysoką odpornością na korozję oraz trudne warunki atmosferyczne. Szczegółowe dane techniczne znajdują się w karcie katalogowej produktu.

Ważne: Montaż instalacji odgromowej powinien być wykonywany wyłącznie przez wykwalifikowany personel (np. elektryka).

Zalecamy: Montaż w odstępach nie większych niż 100 cm.

Pamiętaj! Nie wykonuj prac montażowych podczas burzy.

Nie prawidłowy montaż!

Nie prawidłowy montaż!

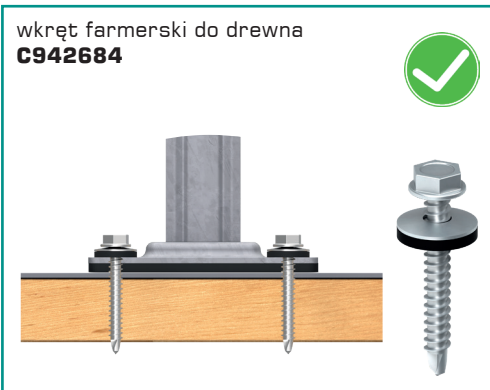
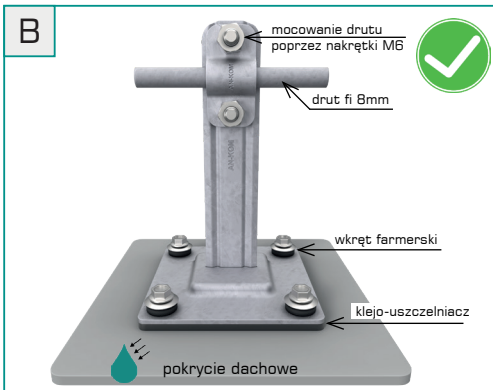
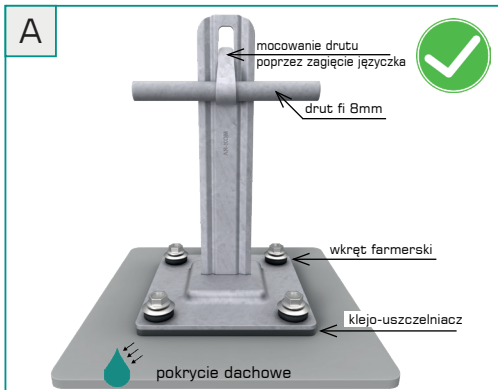
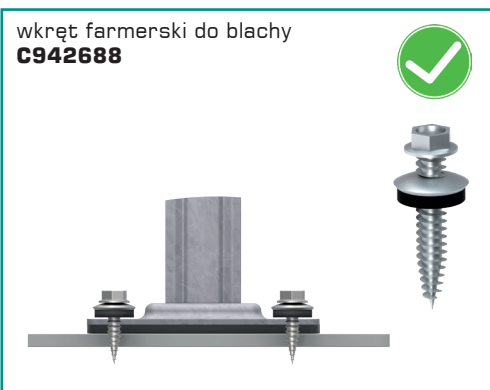
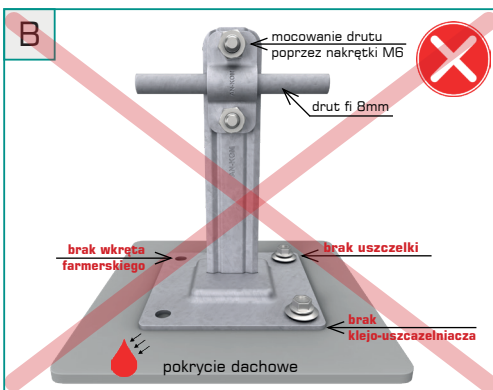
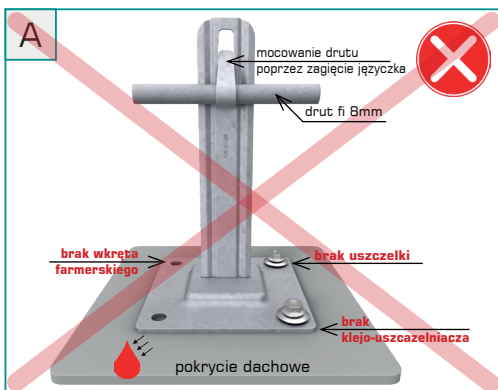

INSTRUKCJA MONTAŻU:

1. Wybierz i oczyść miejsce montażu, a następnie nanieś uszczelniacz dekarSKI na podstawę uchwytu.
2. Ustaw uchwyt i odczekaj ok. 2 godziny na wstępne związanie uszczelniacza.
3. Przykręć uchwyt odpowiednim wkrętem farmerskim:
 - a) farmer do blachy – gdy mocujesz bezpośrednio do pokrycia,
 - b) farmer do drewna – gdy mocujesz przez blachę do konstrukcji drewnianej.
3. Umieść przewód Ø8 mm w części mocującej i montuj według wybranej wersji:
 - a) wersja A – mocowanie poprzez zagięcie języczka,
 - b) wersja B – mocowanie za pomocą dokręcania nakrętek M6.
4. Sprawdź stabilność uchwytu oraz zweryfikuj pewność zamocowania przewodu.

Będziesz potrzebował:



Dotyczy produktów o indeksie: C192644, C372644, C462644, C282644, C192640, C372640, C282640.

